

## ХАРАКТЕРИСТИКА

- Эргономичный и современный дизайн со светодиодной технологией.
- Высокая эффективность LED с белым, однородным светом для использования в различных диагностических направлениях, например стоматологии или ЛОР и т.д.
- Стекло объектива со специальным покрытием объектива обеспечивает оптимальное освещение и пониженную теплоотдачу.
- Благодаря высокоэффективным светодиодам – длительное время работы аккумуляторов.
- Алюминиевый корпус обеспечивает охлаждение за счет конвекции и излучения, нет необходимости в дополнительном охлаждении, таким образом отсутствует шум вентилятора.
- Плавная регулировка размера поля освещения и радужной диафрагмы, а так же угла освещения.
- Возможно пользование с бинокулярной лупой.
- Плавная и удобная регулировка головного обруча с интегрированной системой подбора размера, отсутствие регулировочных винтов, создающих дискомфорт под шапочкой хирурга.
- Сменная мягкая подкладка для головного обруча.
- У осветителя для головного обруча очень лёгкий вес 160 г (без аккумулятора), 390 г (с аккумулятором), что обеспечивает максимальный комфорт и приятную работу даже при длительном применении.
- Быстрая замена аккумуляторов – система клипса/защёлка.

# Налобный осветитель HiLight® LED H-800

## НАЛОБНЫЙ ОСВЕТИТЕЛЬ

### Налобный осветитель HiLight® LED H-800

налобный осветитель, отдельно,  
с зарядным устройством,  
без аккумулятора



### Li-Ion

Аккумулятор для  
головного обруча



### Li-Ion

Аккумулятор  
для крепления  
на ремень с соедини-  
тельным кабелем



## ТЕХНИЧЕСКИЕ ДАННЫЕ

прибл. 50.000 ч	срок службы LED
60 - 110 мм	5 уровней регулировки яркости*
120 - 240 мм	регулировка размера светового пятна на расстоянии 250 мм
Lithium-Ion	регулировка размера светового пятна на расстоянии 500 мм
прибл. 3 ч	аккумулятор (литий-полимерный)
прибл. 6 ч	время зарядки аккумулятора для головного обруча
прибл. 500	время зарядки аккумулятора для крепления на ремень
прибл.	циклов зарядки – срок службы аккумулятора
7.700 люкс	яркость света при световом поле Ø 55 мм
прибл. 12 ч	и рабочем расстоянии 30 см с максимальной фокусировкой
прибл. 24 ч	продолжительность работы аккумулятора для головного обруча
100 В ~ - 240 В ~	продолжительность работы аккумулятора для крепления на ремень
24 месяца	напряжение (зарядное устройство)
8,4 В	гарантия** с даты продажи
3 Вт. (LED)	напряжение аккумулятора
прибл. 160 г	мощность
	вес без аккумулятора

\*рекомендуемые уровни освещенности указаны в DIN EN 12464-1 (Промышленный стандарт ФРГ)

\*\*не распространяется на аккумуляторы

# Налобный осветитель HiLight® LED H-800, наборы

## НАБОР 1



### Набор 1

- налобный осветитель, отдельно
- зарядное устройство
- аккумулятор для головного обруча

1	ЕС	REF 12.89310.112
2	ВБ	REF 12.89310.122
3	США	REF 12.89310.132

## НАБОР 2



### Набор 2

- налобный осветитель, отдельно
- зарядное устройство
- аккумулятор для крепления на ремень с соединительным кабелем

1	ЕС	REF 12.89311.212
2	ВБ	REF 12.89311.222
3	США	REF 12.89311.232

182

## НАБОР 3



### Набор 3

- налобный осветитель, отдельно
- зарядное устройство
- аккумулятор для головного обруча
- аккумулятор для крепления на ремень с соединительным кабелем

1	ЕС	REF 12.89312.312
2	ВБ	REF 12.89312.322
3	США	REF 12.89312.332

REF Артикульный номер





# Налобный осветитель HiLight® LED H-800

ПРИНАДЛЕЖНОСТИ

## БИНОКУЛЯРНАЯ ЛУПА, ОТДЕЛЬНО\*



### Биноклярная лупа, отдельно

корпус из пластика, с оптическими стёклами  
увеличение x рабочее расстояние

1	2,5 x 340 мм	REF 12.89342.342
2	3,5 x 340 мм	REF 12.89343.342
3	2,5 x 420 мм	REF 12.89342.422
4	3,5 x 420 мм	REF 12.89343.422

## ЗАПАСНЫЕ ЧАСТИ

### Налобный осветитель HiLight® LED H-800

налобный осветитель, отдельно,  
без аккумулятора,  
без зарядного устройства



Размер 13,5 - 21,5 см

REF 12.89935.002

### Аккумулятор, отдельно

для  
головного обруча



Размер 20,5 - 28,5 см

REF 12.89950.102

### Аккумулятор, отдельно

для  
крепления на ремень



Размер 27,5 - 36,5 см

REF 12.89950.202

### Соединительный кабель

для аккумулятора  
с креплением на ремень



Размер 35,5 - 46,0 см

REF 12.89940.001

### Зарядное устройство

ЕС



ВБ



США



ЕС

REF 12.89960.102

ВБ

REF 12.89960.202

США

REF 12.89960.302



183

\*Налобный осветитель HiLight® LED H-800 не входит в объём поставки. Желаемый вариант заказывать дополнительно.

REF Артикульный номер



# Налобное зеркало

ПО КЛАРУ

Наша линия продуктов «Зеркало по Клару» характеризуется высоким качеством, лёгкостью в использовании и идеально подходит для повседневных диагностических обследований в Вашей практике. В зависимости от области

применения KaWe предлагает на Ваш выбор приборы, работающие от сети или от батареек.



## Лампа

для  
K20, K25,  
K30, K35



REF 12.89915.052

### Налобное зеркало с футляром для батареек

- с футляром для батареек Д x Ш x В: 14 x 6 x 4,5 см
- точность света
- 6 В вакуумная лампа, 3 Вт.
- кабель длиной прибл. 170 см с двухполюсным разъёмом
- отдельно отключаемый футляр для 4-х батареек "Baby" 1,5 В, тип С, с двухполюсным гнездом разъёма 
- с клипсой для ремня

#### K20

вогнутое зеркало



Ø 55 мм

REF 12.89211.012

#### K25

вогнутое зеркало



Ø 100 мм

REF 12.89211.022

### Налобное зеркало с универсальным зарядным устройством

- с заменяемым сетевым штепселем ЕС / ВБ / США версии
- точность света
- 6 В вакуумная лампа, 3 Вт
- кабель длиной прибл. 90 см с двухполюсным разъёмом
- только для работы от сети
- блок питания с кабелем длиной прибл. 168 см
- с вкл./выкл.-переключателем

#### K30

вогнутое зеркало



230 В

Ø 55 мм

REF 12.89213.012

#### K35

вогнутое зеркало



230 В

Ø 100 мм

REF 12.89213.022

# Фонарики диагностические

## ДЛЯ МЕДИЦИНСКИХ КАБИНЕТОВ



### Фонарик диагностический Клиплайт | Cliplight

- металлический, лакированная поверхность
- включается при нажатии на клипсу
- гладкая поверхность
- в комплекте со сменными батарейками 1,5 В Micro (тип AAA)
- в практичной блистер-упаковке
- длина приibl. 13 см

упак. единица = 6 шт.

красный		REF 12.05201.014	фиолетовый		REF 12.05201.094
чёрный		REF 12.05201.024	синий		REF 12.05201.234
жёлтый		REF 12.05201.054	серый		REF 12.05201.264

упак. единица = 6 шт.

разного цвета		REF 12.05211.004
---------------	--	------------------

### Фонарик диагностический, белый

- металлический
- с кнопочным включателем
- в комплекте со сменными батарейками 1,5 В Micro (тип AAA)



упак. единица = 5 шт.

белый	REF 12.05100.071
-------	------------------

### Фонарик диагностический KaWe ДИАЛАЙТ XL | KaWe DIALIGHT® XL

- головка из пластика
- с ксеноновой лампой 2,5 В (REF 12.75145.003)
- батарейки 1,5 В, Mignon (тип AA)
- в сумке из ткани

длина приibl. 13 см,  
Ø приibl. 2 см

найт		REF 12.05302.021	скай		REF 12.05302.231
------	--	------------------	------	--	------------------

185

## ПРИНАДЛЕЖНОСТИ

### Держатель шпателя

Держатель для простого крепления деревянных шпателей на диагностический фонарик белый и Cliplight.



упак. единица = 5 шт.

REF 12.05290.001

### Сумка из ткани, отдельно

для диагностического фонарика KaWe ДИАЛАЙТ XL | KaWe DIALIGHT® XL  
REF 12.05302.021, 12.05302.231



чёрный

REF 01.78401.021

# Разное

## ДЛЯ МЕДИЦИНСКИХ КАБИНЕТОВ

### Жгут венозный KaWe Иззи-Клик | KaWe easy clic

- синий жгут с белой мультифункциональной застежкой
- прост в обращении
- эластичная лента



упак. единица = 5 шт.

прибл. 50 см

REF 12.10110.031

### Увлажнитель Ликвимед | Liquimed

- для дезинфекционных растворов на спиртовой основе
- из пластика
- прост в обращении
- не скользящее основание, прибл. Ø 10 см
- высота прибл. 7,5 см



синий, прозрачный

объем 100 см<sup>3</sup>

REF 12.15120.002

### Жгут венозный KaWe Иззи-Клик | KaWe easy clic

- фиолетовая лента с детским рисунком, с белой мультифункциональной застежкой
- прост в обращении
- эластичная лента



упак. единица = 5 шт.

прибл. 50 см

REF 12.10110.201

### Увлажнитель Ликвификс | Liquifix

- прост в обращении
- только для чистого алкоголя (алкогольная смесь не допускается)
- с винтовой крышкой
- возможна замена флакона
- высота прибл. 13,5 см



объем 180 см<sup>3</sup>

REF 12.15218.002

### Жгут венозный Стрип-Квик | Stripp-Quick

- для ветеринара
- резиновый шнур, синий, заменяемый

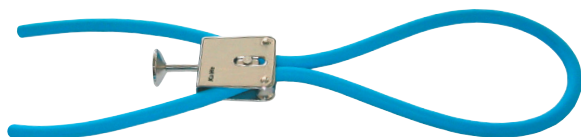

синий

прибл. 60 см

REF 12.10516.031

### Запасной жгут

прибл. 60 см

REF 12.10596.031

### Силиконовый аэрозоль

- свободен от фтористо-хлористых соединений, 500 мл
- предотвращает склеивание/слипание инструмента из резины, латекса и пластмассы со слизистой оболочкой
- предотвращает образование корки
- для смазки хирургических инструментов из металла
- предотвращает образование ржавчины



упак. единица = 12 шт.

REF 12.45000.002



# Разное ДЛЯ МЕДИЦИНСКИХ КАБИНЕТОВ

Пример

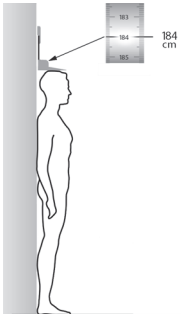

Шуруп с дюбелем входит в набор настенного крепления.

## Ростомер KaWe ПЕРСОН-ЧЕК | KaWe PERSON-CHECK®

- простой монтаж
- лёгкое обслуживание
- стабильный
- лёгкое считывание результатов измерения роста человека
- абсолютная функциональность при любом росте до 210 см

белый



REF 12.20222.002

## Рулетка

- корпус и лента из пластика
- двусторонняя разметка в сантиметрах
- Ø прил. 5 см
- упак. единица = 5 шт.



длина x ширина:

150 см x 0,8 см

REF 12.20810.001

## Рулетка

- корпус и лента из пластика
- двусторонняя разметка в сантиметрах
- Ø прил. 5 см
- упак. единица = 5 шт.



длина x ширина:

250 см x 1,5 см

REF 12.20811.001

## ЭКГ линейка

- предназначена для расшифровки электрокардиограмм на бумаге разных производителей
- длина: прил. 211 мм x ширина: прил. 86 мм
- упак. единица = 5 шт.

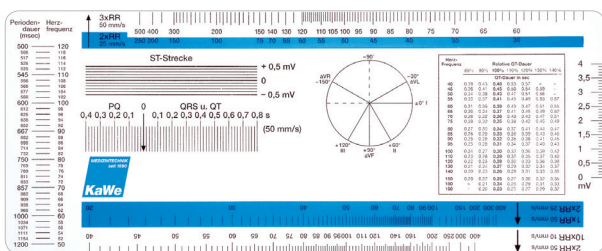

прозрачная

REF 12.20400.001

## Гониометр

- материал: пластик
- прозрачный
- упак. единица = 5 шт.

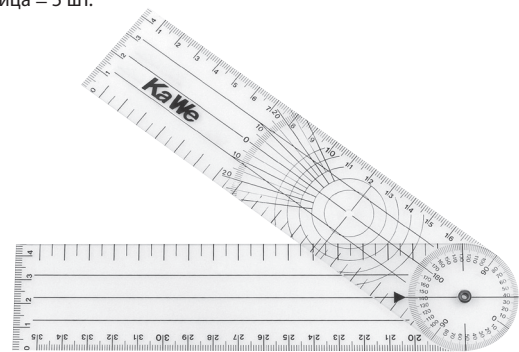

длина x ширина:

20,2 см x 4,5 см

REF 12.20600.001



# Разное







## ДЛЯ МЕДИЦИНСКИХ КАБИНЕТОВ



### Одноразовые воздуховоды

- нестерильные
- интубационная трубка или воздуховод. Изогнутая трубка для краткосрочной интубации, обеспечивает доступ воздуха пациентам, находящимся в безсознательном состоянии.
- упак. единица = 25 шт.

#### размер

00	50 мм	бирюзовый		REF 12.35109.031
0	60 мм	чёрный		REF 12.35110.021
1	70 мм	белый		REF 12.35111.071
2	80 мм	зелёный		REF 12.35112.041
3	90 мм	жёлтый		REF 12.35113.051
4	100 мм	красный		REF 12.35114.011

### Капилляры

Капилляры для оседания эритроцитов по методу Вестергрена  
Преимущества: из небьющегося полистирола, оптимальная надежность – предотвращение опасности инфекции, высокая измерительная точность, простое и удобное применение. С наконечником для наполнения, градуированы согласно промышленному стандарту Германии DIN 12 845.



упак. единица = 100 шт.

REF 12.50001.002

### Подставка для капилляров

Пластиковая подставка для 30 капилляров по Вестергрена для стандартного или наклонного/ускоренного метода измерения  
стандартный метод при температуре 90° 60 - 120 минут  
ускоренный метод при температуре 45° 6 - 9 минут  
или при температуре 60° 7 - 10 минут



красный

REF 12.50002.000

# KaWe МедЧарж 4000 | KaWe MedCharge® 4000

## ЗАРЯДНОЕ УСТРОЙСТВО



**KaWe МедЧарж 4000** – это зарядное устройство для металлических рукояток серий KaWe ЕВРОЛАЙТ / KaWe EUROLIGHT®, KaWe КОМБИЛАЙТ / KaWe COMBILIGHT®, а так же серий ларингоскопов малого (AA) и среднего (C) типа размера, за исключением рукояток серии Эконом / Economy, LED 2,5 В и заряжаемых от сети рукояток. Продолжительность работы аккумулятора среднего размера составляет примерно три часа, малого – приблизительно два часа, в зависимости от источника света.

### Технические характеристики:

входное напряжение	100 В - 240 В +/- 10%, 50 - 60 Гц
максимальный ток в сети	1,2 А
степень эффективности	90 - 93 %
ёмкость заряда	мин. 250 mAh, макс.. 4500 mAh
входное напряжение зарядного устройства	9 VDC +/- 10 %
исходное напряжение на холостом ходе	9 VDC
номинальное исходное напряжение	2x 3,6 VDC
номинальный зарядный ток	2x 250 mA +/- 10 %
ток по окончании зарядки	10 - 30 mA для Li-Ion
прочность напряжения	4 kV
защитный класс	II
допустимая температура окр. среды	0° C - +40° C
допустимая температура хранения	-25° C - +70° C



примеры зарядки

### KaWe Мед Чарж 4000 | KaWe MedCharge® 4000

- зарядное устройство
- для аккумуляторной рукоятки 2,5 В / 3,5 В
- развитая электроника
- с заменяемым сетевым штепселем: "всё в одном"  
ЕС 240 В / ВБ 240 В / США 110 В
- два адаптера для рукояток (тип AA)
- в комплекте с настенным креплением

ЕС / ВБ / США | EU / GB / US

REF 12.80005.002

### Аккумуляторная батарейка (для KaWe Мед Чарж 4000)\*

**Внимание:** данный аккумулятор не применять с LED рукояткой ларингоскопа и отоскопа 2,5 В  
– время зарядки прилб. 14 ч.  
– ёмкость 3000 (mAh)

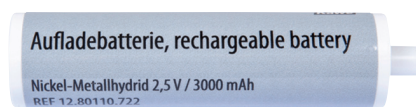

Тип C, 2,5 В, NiMH, средняя

REF 12.80110.722

### Аккумуляторная батарейка (только для KaWe Мед Чарж 4000)\*

**Преимущества:** длительный срок службы, высокая концентрация энергии, отсутствие эффекта памяти, низкий саморазряд  
– время зарядки прилб. 8-10 ч.  
– ёмкость 2200 (mAh)

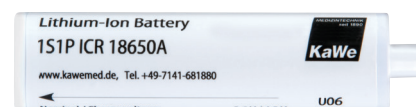

Тип C, 3,5 В, Lithium-Ion (Li-Ion), средняя

REF 12.80220.722

189

\*Зарядка: перед первым использованием – не менее 10 ч. / Charge at least 10 h before the first use

REF Артикулный номер



# Лампы

для ПРОДУКТОВ ФИРМЫ KaWe

# 2,5 В

**2,5 В**

для  
KaWe EUROLIGHT® C +  
VET C30 + VET C30 OP,  
KaWe COMBILIGHT® C,  
KaWe PICCOLIGHT® C



упак. единица = 6 шт.

VL REF 12.75111.013

**2,5 В**

для  
KaWe EUROLIGHT® E30,  
KaWe PICCOLIGHT® E50, E55 + D



упак. единица = 6 шт.

VL REF 12.75112.003

**2,5 В**

для  
KaWe EUROLIGHT® E15 + E16



упак. единица = 6 шт.

VL REF 12.75113.003

**2,5 В**

для  
KaWe EUROLIGHT® E10



упак. единица = 6 шт.

VL REF 12.75114.003

**2,5 В**

для  
стандартных многоцветных  
клинков ларингоскопа,  
совместима с клинками  
следующих размеров 00 - 1



упак. единица = 6 шт.

VL REF 12.75126.003

**2,5 В**

для  
стандартных многоцветных  
клинков ларингоскопа,  
совместима с клинками  
следующих размеров 2 - 5



упак. единица = 6 шт.

VL REF 12.75127.003

**2,5 В**

для  
KaWe EUROLIGHT® E36+D30,  
KaWe PICCOLIGHT® E56



упак. единица = 6 шт.

XL REF 12.75132.003

**2,5 В**

подходит ко всем  
фиброоптическим батарейным  
и аккумуляторным рукояткам  
ларингоскопа



упак. единица = 6 шт.

XL REF 12.75141.003

**2,5 В**

подходит ко всем  
фиброоптическим  
XL-отоскопам 2,5 В



упак. единица = 6 шт.

XL REF 12.75144.013

190

KaWe ЕВРОЛАЙТ | KaWe EUROLIGHT®  
KaWe ПИККОЛАЙТ | KaWe PICCOLIGHT® C  
KaWe КОМБИЛАЙТ | KaWe COMBILIGHT® C

REF Артикульный номер

VL Вакуумная лампа

XL Ксеноновая лампа



# Лампы

## ДЛЯ ПРОДУКТОВ ФИРМЫ KaWe

2,5 В

**2,5 В**

для ларингоскопов с батарейными рукоятками F.O. LED hp



упак. единица = 1 шт.

LED hp REF 12.75151.003

**2,5 В**

для ларингоскопов с батарейными рукоятками F.O. LED стандарт

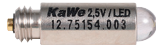

упак. единица = 1 шт.

LED REF 12.75154.003

**2,5 В**

для KaWe PICCOLIGHT® E56 LED, KaWe EUROLIGHT® E36 LED



упак. единица = 1 шт.

LED REF 12.75155.003

**2,5 В**

для KaWe EUROLIGHT® E35 LED



упак. единица = 1 шт.

LED REF 12.75156.003

**2,5 В**

для KaWe PICCOLIGHT® F.O. LED hp отоскопа



упак. единица = 1 шт.

LED hp REF 12.75152.003

**2,5 В**

для KaWe EUROLIGHT® C30 OP LED, F.O. 30 LED, KaWe COMBILIGHT® F.O. 30 LED, KaWe PICCOLIGHT® F.O. LED стандарт отоскопа



упак. единица = 1 шт.

LED REF 12.75153.003

**3,5 В**

для KaWe EUROLIGHT® E36, аккумуляторная рукоятка от сети KaWe EUROLIGHT® D30, KaWe PICCOLIGHT® E55, E56



упак. единица = 6 шт.

XH REF 12.75232.003

**3,5 В**

для KaWe EUROLIGHT® E25



упак. единица = 1 шт.

XH REF 12.75234.003

**3,5 В**

для всех F.O. XL-отоскопов 3,5 В



упак. единица = 6 шт.

XL REF 12.75241.003

**3,5 В**

для всех F.O. ларингоскопов с аккумуляторной рукояткой 3,5 В



упак. единица = 6 шт.

XL REF 12.75244.013

**3,5 В**

для всех ларингоскопов с аккумуляторной рукояткой F.O. LEDhp



упак. единица = 1 шт.

LED hp REF 12.75251.003

**3,5 В**

для KaWe EUROLIGHT® F.O. 30 LED hp, KaWe COMBILIGHT® F.O. 30 LED hp



упак. единица = 1 шт.

LED hp REF 12.75253.003

**3,5 В**

для KaWe EUROLIGHT® D30 LED дерматоскопа



упак. единица = 1 шт.

LED REF 12.75254.003

3,5 В

191

LED LED Лампа  
LED hp LED Лампа высокой мощности

XH Ксенон-газовая лампа  
XL Ксеноновая лампа

REF Артикульный номер

