



LED-освещение продолжает свое триумфальное шествие

Развитие LED- технологий открыло новые возможности в создании технических приборов. Эксперты говорят даже о общей парадигме; замена использования обычных ламп освещения на светодиоды, так как разработки светодиодной технологии убедительно возросли за последние годы. В частности, стало возможным повысить соотношение силы светового потока к потребляемой мощности LED-ламп. Преимущества этой технологии по сравнению с обычным освещением состоят в незначительном потреблении энергии светодиодами и высокой продолжительности их службы. Большую роль играет также особая ударная и вибрационная устойчивость.

Кроме того LED обеспечивает максимальную освещенность с момента включения и препятствует тепловыделению в направлении освещаемого поля. Свободный от мерцания свет предотвращает стробоскопический эффект. Все это делает медицинские приборы KaWe еще надежнее. Светодиодная технология в отоскопах KaWe ЕВРОЛАЙТ, KaWe КОМБИЛАЙТ 2,5 В, 3,5 В и KaWe ПИККОЛАЙТ F.O. 2,5 В – обеспечивает превосходное светоизлучение, высокую светопередачу и отличное освещение по разумной цене.

ОБЗОР	KaWe ЕВРОЛАЙТ KaWe EUROLIGHT®										KaWe КОМБИЛАЙТ KaWe COMBILIGHT®					KaWe ПИККОЛАЙТ KaWe PICCOLIGHT®					
	C10	C30	C30 OP LED/s	C30 VET	C30 VET OP	F.O.30	F.O.30 LED/s	F.O.30	F.O.30	F.O.30 LED/hp	C10	F.O.30	F.O.30 LED/s	F.O.30	F.O.30	F.O.30 LED/hp	C	F.O.	F.O. LED/s	F.O. LED/hp	
напряжение питания [В]	2,5	2,5	2,5	2,5	2,5	2,5	2,5	3,5	3,5	3,5	2,5	2,5	2,5	3,5	3,5	3,5	2,5	2,5	2,5	2,5	
зарядное напряжение [В]									240В							240В					
штепсель									ЕС							ЕС					
тип освещения	F.O.						•	•	•	•	•		•	•	•	•	•	•	•	•	•
	C	•	•		•	•					•						•				
	LED			•																	
	F.O. LED стандарт							•					•						•		
	F.O. LED высокая мощность									•						•				•	
головка	металлическая головка	•	•	•	•	•	•	•	•	•											
	пластиковая головка										•	•	•	•	•	•	•	•	•	•	
крепление	замок „клик“		•	•	•	•	•	•	•	•		•	•	•	•	•					
	винтовое крепление	•									•										
	резьбовое соединение																•	•	•	•	
рукоятка	металлическая рукоятка	•	•	•	•	•	•	•	•	•	•	•	•	•	•	•					
	пластиковая рукоятка																•	•	•	•	
поворотная лупа	с 3-х кратным увеличением	•	•				•	•	•	•	•	•	•	•	•	•	•	•	•	•	
	с 2,5 кратным увеличением			•																	
	с 2-х кратным увеличением				•	•															
источник света	ксеноновая лампа						•	•	•			•	•	•			•				
	вакуумная лампа	•	•		•	•					•						•				
	LED лампа - стандарт			•			•						•						•		
	LED лампа - высокая мощность									•						•				•	
продолжительность эксплуатации источника света	прибл. 15 ч	•	•		•	•					•						•				
	прибл. 20 ч						•	•	•			•	•	•				•			
	прибл. 50.000 ч			•			•			•						•				•	
регулятор света	плавно регулируемая яркость света	•	•		•	•	•	•	•	•	•		•	•							
перезаряжаемы	в универсальном зарядном устройстве KaWe МедЧарж 4000 KaWe MedCharge® 4000 (с KaWe-аккумуляторами)	•	•		•	•	•	•	•	•	•		•	•	•						
	в штепсельной розетке								•						•						
возможные источники питания	батарея(и)	•	•	•	•	•	•				•	•	•				•	•	•	•	
	KaWe-аккумулятор	•	•		•	•	•	•	•	•	•		•	•	•						
объем поставки	20 одноразовых ушных воронок (Ø 2,5/4,0 мм)	•	•				•	•	•	•		•	•	•	•	•	•	•	•	•	
	3 ушные воронки многоразового использования (Ø 2,5 / 3,5 / 4,5 мм)										•										
	3 ушные воронки многоразового использования для ветеринарии VET (Ø 4,0 / 5,0 / 7,0 мм)				•	•															
	5 ушных воронок многоразового использования (Ø 2,5 / 3,5 / 4,5 / 5,5 / 9,0 мм)			•																	
	аккумулятор 3,5 В								•	•	•				•	•	•				
	сумка на молнии	•	•	•	•	•	•	•	•	•	•	•	•	•	•	•					
цвет	найт night, скай sky, стоун stone															•	•	•	•		

*измерено на расстоянии 15 мм от лампы

KaWe ЕВРОЛАЙТ | KaWe EUROLIGHT®

KaWe КОМБИЛАЙТ | KaWe COMBILIGHT®



Возможность применения аккумулятора или батареек (исключение: LED 2,5 В)

Металлическая рукоятка с двойной функцией

- ❶ с перезаряжаемой батареей (аккумулятор) = аккумуляторная рукоятка для зарядного устройства KaWe МедЧарж 4000 / KaWe MedCharge® 4000
- ❷ с батарейками = батарейечная рукоятка

ДЕТАЛЬНОЕ ИЗОБРАЖЕНИЕ



S10
с винтовым замком



S30, F.O.30
с замком „Клик“

KaWe ЕВРОЛАЙТ
KaWe КОМБИЛАЙТ

- 1 поворотная лупа с 3-х кратным увеличением
- 2 ушная воронка
- 3 подключение для проведения пневматического теста
- 4 замок „Клик“
- 5 лампа (без изображения)
- 6 фиксирующий переключатель
- 7 регулятор света, плавно регулируемая яркость света (за исключением LED)
- 8 батарейки
- 9 перезаряжаемая батарейка (аккумулятор)
- 10 батарейечная/ аккумуляторная рукоятка
- 11 металлический колпачок
- 12 заглушка

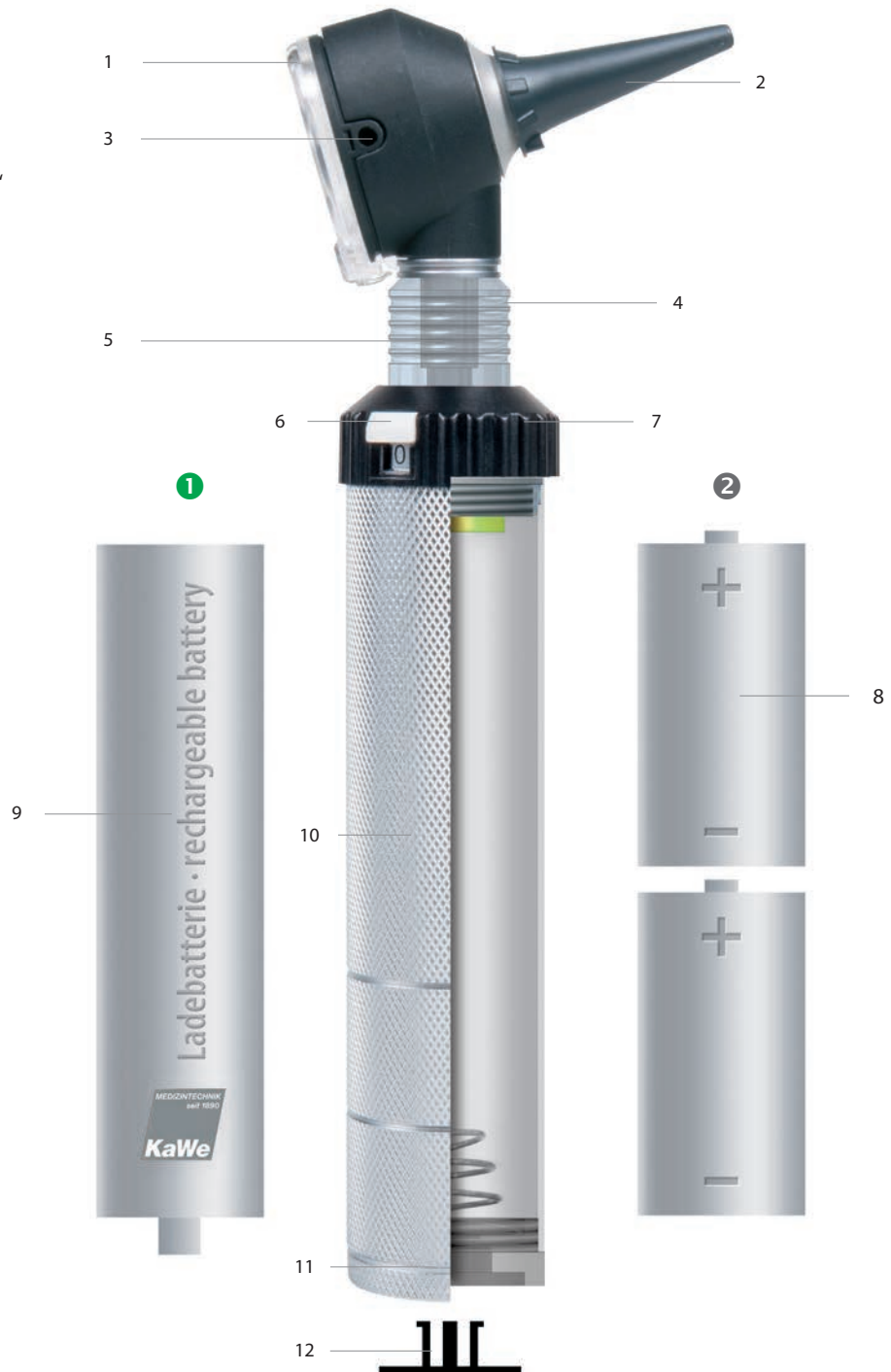

KaWe ЕВРОЛАЙТ | KaWe EUROLIGHT®

СЕРИЯ

Сделано профессионалами и для профессионалов

Высококачественный металлический корпус, который отличает серию отоскопов KaWe ЕВРОЛАЙТ фирмы KaWe, делает эти компактные инструменты прочными и крепкими. С ними Вы приобретаете не только отличные качества, но и особую надёжность. Это инструменты, которые станут Вашими многолетними спутниками в деле отоларингологической диагностики. Они имеются в вариантах с высококачественной дистальной фиброоптикой мощностью 2,5 В или 3,5 В в сочетании со светодиодной технологией, мощным ксеноновым освещением или со стандартным освещением типа С, и гарантируют светлую, лишённую отражений подсветку барабанной перепонки и слухового прохода. С помощью реостата можно легко регулировать силу света за исключением LED, поворотная лупа с 3-, 2,5 или 2-кратным увеличением является дополнительным преимуществом. KaWe ЕВРОЛАЙТ выпускается с автоматическим замком «Клик» или винтовым замком.

74

KaWe МедЧарж 4000 | KaWe MedCharge® 4000

Зарядное устройство

в комплекте с блоком питания и сменной штепсельной вилкой для литий-ионной технологии

ЕС / ВБ / США



Тип освещения

С стандартное освещение

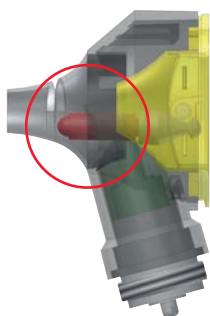

– стандартное освещение с вакуумной лампой 2,5 В

Ф.О. фиброоптика

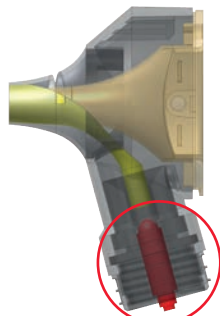

LED или **КСЕНОН**
простая замена лампы

– высококачественная фиброоптика
– светосильные ксеноновые лампы 2,5 В / 3,5 В или LED лампы 2,5 В / 3,5 В

KaWe ЕВРОЛАЙТ | KaWe EUROLIGHT®

СЕРИЯ

KaWe ЕВРОЛАЙТ отоскопы

2,5 В

3,5 В

1	C10	VL	-		8	F.O.30	XL		
2	C30	VL	-		9	F.O.30 LEDhp	LED		
3	C30 OP LED	LED	-	-	10	F.O.30 (240 В)	XL		-
4	VET C30	VL	-						
5	VET C30 OP	VL	-						
6	F.O.30	XL	-						
7	F.O.30 LED	LED	-	-					

Характеристика:

- оптимальная яркость света (сосредоточенная центрально)
- **металлическая рукоятка 2,5 В с двойной функцией** (исключение аккумуляторная рукоятка заряжаемая от сети и LED)
- батареечная рукоятка:** применяется с 2-мя батарейками (Baby – тип С, 1,5 В)
- аккумуляторная рукоятка:** применяется с аккумуляторами (в серии KaWe ЕВРОЛАЙТ 2,5 В, не входят в объем поставки)
- поворотная лупа с 2-х кратным VET C30, C30 OP, с 2,5 кратным C30 OP LED и соответственно с 3-х кратным увеличением
- адаптер для пневматической груши (за исключением C30 OP, C30 OP LED)

KaWe ЕВРОЛАЙТ C10

- винтовой замок
- вакуумная лампа
- металлическая батареечная/аккумуляторная рукоятка С
- реостат для регулировки света
- одноразовые ушные воронки (»22)
10 x Ø 2,5 мм
10 x Ø 4,0 мм
- в сумке на молнии
- батарейки: 2 Baby (тип С)



1 C10 | 2,5 В | VL |

REF 01.11110.001

источник света

REF 12.75111.013

KaWe ЕВРОЛАЙТ C30

- замок „Клик“
- вакуумная лампа
- металлическая батареечная/аккумуляторная рукоятка С
- реостат для регулировки света
- одноразовые ушные воронки (»22)
10 x Ø 2,5 мм
10 x Ø 4,0 мм
- в сумке на молнии
- батарейки: 2 Baby (тип С)



2 C30 | 2,5 В | VL |

REF 01.11130.001

источник света

REF 12.75111.013

KaWe ЕВРОЛАЙТ C30 OP LED

- замок „Клик“
- металлическая батареечная рукоятка С
- LED лампа стандарт
- лупа 2,5 кратное увеличение
- интенсивность света прилб. 3.200 люкс (на расстоянии 25 мм)
- срок службы лампы прилб. 50.000 ч.
- 5 многоразовых ушных воронок Ø 2,5/3,5/4,5/5,5/9,0 мм (»23)
- специально для хирургии
- поворотная на 360° лупа
- головка отоскопа доступна для инструментария
- юстировочный винт, устанавливающий рамку для воронок
- в сумке на молнии
- батарейки: 2 Baby (тип С)



3 C30 OP | 2,5 В | LED

REF 01.11534.001

источник света

REF 12.75153.003

REF Артикульный номер

Заряжаема в сочетании с аккумулятором в зарядном устройстве KaWe МедЧарж 4000 / KaWe MedCharge® 4000

Батарейки не входят в объем поставки!

Аккумулятор входит в объем поставки

VL Вакуумная лампа
LED LED лампа

KaWe ЕВРОЛАЙТ | KaWe EUROLIGHT®

VET
ветеринарный



KaWe ЕВРОЛАЙТ VET C30

- замок „Клик“
- вакуумная лампа
- металлическая батарейная-/аккумуляторная рукоятка С
- реостат для регулировки света
- 3 VET-многоразовые ушные воронки (»23)
- Ø 4,0 / 5,0 / 7,0 мм
- в сумке на молнии
- батарейки: 2 Baby (тип С) ☒



4 VET C30 | 2,5 В | VL | ⚡

REF 01.11135.001

☐ источник света

REF 12.75111.013

VET
ветеринарный



KaWe ЕВРОЛАЙТ

VET C30 OP

- замок „Клик“
- вакуумная лампа
- лупа 2-х кратное увеличение со специальным фокусным расстоянием
- металлическая батарейная-/аккумуляторная рукоятка С
- реостат для регулировки света
- 3 VET-многоразовые ушные воронки (»23)
- Ø 4,0 / 5,0 / 7,0 мм
- в сумке на молнии
- специально для хирургии
- головка отоскопа доступна для инструментария
- батарейки: 2 Baby (тип С) ☒



5 VET C30 OP | 2,5 В | VL | ⚡

REF 01.11136.001

☐ источник света

REF 12.75111.013

F.O.
КСЕНОН



KaWe ЕВРОЛАЙТ F.O.30

- замок „Клик“
- ксеноновая лампа
- металлическая батарейная-/аккумуляторная рукоятка С
- реостат для регулировки света
- одноразовые ушные воронки (»22)
- 10 x Ø 2,5 мм
- 10 x Ø 4,0 мм
- в сумке на молнии
- батарейки: 2 Baby (тип С) ☒

6 F.O.30 | 2,5 В | XL | ⚡

REF 01.11330.001

☐ источник света

REF 12.75144.013

F.O.
+LED
СТАНДАРТ



KaWe ЕВРОЛАЙТ F.O.30 LED

- замок „Клик“
- LED лампа
- интенсивность света
прибл. 6.100 люкс
(на расстоянии 15 мм)
- срок службы лампы
прибл. 50.000 ч.
- металлическая батарейная рукоятка С
- одноразовые ушные воронки (»22)
- 10 x Ø 2,5 мм
- 10 x Ø 4,0 мм
- в сумке на молнии
- батарейки: 2 Baby (тип С) ☒

7 F.O.30 LED | 2,5 В | LED | ⚡

REF 01.11530.002

☐ источник света

REF 12.75153.003

⚡ Заряжаема в сочетании с аккумулятором в зарядном устройстве KaWe MedCharge 4000 / KaWe MedCharge® 4000
☒ Батарейки не входят в объем поставки!

VL Вакуумная лампа
XL Ксеноновая лампа
LED LED лампа

REF Артикульный номер

KaWe ЕВРОЛАЙТ | KaWe EUROLIGHT®

СЕРИЯ

3,5 В **F.O. КСЕНОН**

KaWe ЕВРОЛАЙТ F.O.30 3,5 В

- замок „Клик“
- светосильная ксеноновая лампа 3,5 В
- металлическая аккумуляторная рукоятка С
- одноразовые ушные воронки (»22) 10 x Ø 2,5 мм 10 x Ø 4,0 мм
- в комплекте с Li-Ion 3,5 В аккумулятором, использовать в сочетании с зарядным устройством KaWe МедЧарж 4000 KaWe MedCharge® 4000 (»189)
- в сумке на молнии



8	F.O.30 3,5 В XL	REF 01.11430.101
	источник света	REF 12.75241.003

3,5 В **F.O. +LED**
высокая мощность

KaWe ЕВРОЛАЙТ F.O.30 LED 3,5 В

- замок „Клик“
- LED лампа высокой мощности 3,5 В
- интенсивность света прилб. 7.000 люкс (на расстоянии 15 мм)
- срок службы лампы прилб. 50.000 ч.
- металлическая аккумуляторная рукоятка С
- одноразовые ушные воронки (»22) 10 x Ø 2,5 мм 10 x Ø 4,0 мм
- в комплекте с Li-Ion 3,5 В аккумулятором, использовать в сочетании с зарядным устройством KaWe МедЧарж 4000 KaWe MedCharge® 4000 (»189)
- в сумке на молнии



9	F.O.30 LEDhp 3,5 В LED	REF 01.11830.101
	источник света	REF 12.75253.003

77

3,5 В **F.O. КСЕНОН**

KaWe ЕВРОЛАЙТ F.O.30 3,5 В

- замок „Клик“
- заряжается от сети (ЕС 240 В)
- светосильная ксеноновая лампа 3,5 В
- металлическая аккумуляторная рукоятка С
- реостат для регулировки света
- одноразовые ушные воронки (»22) 10 x Ø 2,5 мм 10 x Ø 4,0 мм
- в комплекте с NiMH аккумулятором 3,5 В
- в сумке на молнии



9	F.O.30 3,5 В XL EC	REF 01.11430.811
	источник света	REF 12.75241.003

Заряжаема в сочетании с аккумулятором в зарядном устройстве KaWe МедЧарж 4000 / KaWe MedCharge® 4000

Аккумулятор входит в объем поставки

XL Ксеноновая лампа

LEDhp LED лампа высокой мощности

REF Артикульный номер

KaWe КОМБИЛАЙТ | KaWe COMBILIGHT®

СЕРИЯ

Тип освещения

С стандартное освещение

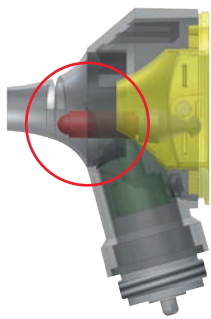

- стандартное освещение с вакуумной лампой 2,5 В

F.O. фиброоптика

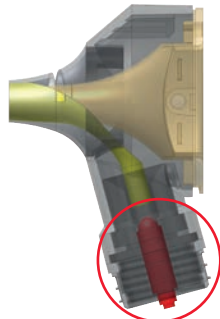

LED или КСЕНОН
простая замена лампы

- высококачественная фиброоптика
- светосильные ксеноновые лампы 2,5 В / 3,5 В или LED лампы 2,5 В / 3,5 В

Да будет свет!

Используя многолетний опыт своих технических наработок, в этой серии продукции KaWe делает акцент на превосходном качестве, соединяя высококачественную фиброоптику с мощным ксеноновым светом, который возможен по выбору с напряжением 2,5 В или 3,5 В и даёт особенно яркое, нейтральное по цвету освещение. Так же есть большой выбор и в стандартном лампочном исполнении отоскопов серии KaWe КОМБИЛАЙТ.

Отоскопы KaWe КОМБИЛАЙТ создают оптимальное освещение слухового прохода и барабанной перепонки, помогая установить правильный диагноз.

Корпус имеет стабильную конструкцию, обеспечивающую надёжность в обращении. Отоскопы семейства KaWe КОМБИЛАЙТ отличаются очень хорошим соотношением цены и качества.

78



Зарядное устройство

KaWe МедЧарж 4000
KaWe MedCharge® 4000

(►► 189)

KaWe КОМБИЛАЙТ | KaWe COMBILIGHT®

СЕРИЯ

KaWe КОМБИЛАЙТ отоскопы

2,5 В				3,5 В			
1	C10	VL	–	4	F.O.30	XL	–
2	F.O.30	XL	–	5	F.O. 30 LEDhp	LED	–
3	F.O.30 LED	LED	–	6	F.O.30 (240 В)	XL	–

Характеристика:

- оптимальная яркость света (сосредоточенная центрально)
- **металлическая рукоятка 2,5 В с двойной функцией** (исключение: аккумуляторная рукоятка заряжаемая от сети и LED)

батарейная рукоятка:

применяется с 2-мя батарейками (Baby – тип C, 1,5 В) ☒

аккумуляторная рукоятка:

применяется с аккумуляторами (в серии KaWe КОМБИЛАЙТ 2,5 В не входят в объем поставки)

- поворотная лупа с 3-х кратным увеличением или с 2-х кратным C10
- адаптер для пневматической груши

KaWe КОМБИЛАЙТ C10

- винтовой замок
- вакуумная лампа
- металлическая батарейная/ аккумуляторная рукоятка C
- реостат для регулировки света
- 3 многоразовых ушных воронки (»23) Ø 2,5 / 3,5 / 4,5 мм
- в сумке на молнии
- батарейки: 2 Baby (тип C) ☒



1 C10 | 2,5 В | VL | ☒

REF 01.12110.001

источник света

REF 12.75111.013

79

F.O.
КСЕНОН

KaWe КОМБИЛАЙТ F.O.30

- замок „Клик“
- ксеноновая лампа
- металлическая батарейная/ аккумуляторная рукоятка C
- реостат для регулировки света
- одноразовые ушные воронки (»22) 10 x Ø 2,5 мм 10 x Ø 4,0 мм
- в сумке на молнии
- батарейки: 2 Baby (тип C) ☒



2 F.O.30 | 2,5 В | XL | ☒

REF 01.12330.001

источник света

REF 12.75144.013

F.O.
+LED
СТАНДАРТ

KaWe КОМБИЛАЙТ F.O.30 LED

- замок „Клик“
- LED лампа
- интенсивность света прилб. 4.200 Люкс (на расстоянии 15 мм)
- срок службы лампы прилб. 50.000 ч.
- металлическая батарейная рукоятка C
- одноразовые ушные воронки (»22) 10 x Ø 2,5 мм 10 x Ø 4,0 мм
- в сумке на молнии
- батарейки: 2 Baby (тип C) ☒



3 F.O.30 LED | 2,5 В | LED

REF 01.12530.002

источник света

REF 12.75153.003

KaWe КОМБИЛАЙТ | KaWe COMBILIGHT®

СЕРИЯ

3,5 В **F.O.**
КСЕНОН

KaWe КОМБИЛАЙТ F.O.30 3,5 В

- замок „Клик“
- светосильная ксеноновая лампа 3,5 В
- металлическая аккумуляторная рукоятка С
- реостат для регулировки света
- одноразовые ушные воронки (►22)
10 x Ø 2,5 мм
10 x Ø 4,0 мм
- в комплекте с Li-Ion 3,5 В аккумулятором, использовать в сочетании с зарядным устройством KaWe МедЧарж 4000 KaWe MedCharge® 4000 (►189)
- в сумке на молнии



4	F.O.30 3,5 В XL	REF 01.12430.101
---	---------------------	------------------

	источник света	REF 12.75241.003
--	----------------	------------------

3,5 В **F.O.**
+LED
ВЫСОКАЯ МОЩНОСТЬ

KaWe КОМБИЛАЙТ F.O.30 LED 3,5 В

- замок „Клик“
- LEDhp лампа
- интенсивность света
прибл. 17.000 Люкс
(на расстоянии 15 мм)
- срок службы лампы прибл.
50.000 ч.
- металлическая аккумуляторная рукоятка С
- одноразовые ушные воронки (►22)
10 x Ø 2,5 мм
10 x Ø 4,0 мм
- в комплекте с Li-Ion 3,5 В аккумулятором, использовать в сочетании с зарядным устройством KaWe МедЧарж 4000 KaWe MedCharge® 4000 (►189)
- в сумке на молнии

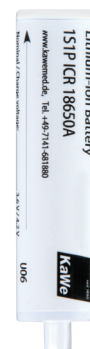

5	F.O.30 LEDhp 3,5 В LED	REF 01.12830.101
---	----------------------------	------------------

	источник света	REF 12.75253.003
--	----------------	------------------

3,5 В **F.O.**
КСЕНОН

KaWe КОМБИЛАЙТ F.O.30 3,5 В

- замок „Клик“
- заряжается от сети (ЕС 240 В)
- светосильная ксеноновая лампа 3,5 В
- металлическая аккумуляторная рукоятка С
- реостат для регулировки света
- одноразовые ушные воронки (►22)
10 x Ø 2,5 мм
10 x Ø 4,0 мм
- в комплекте с NiMH аккумулятором 3,5 В
- в сумке на молнии



6	F.O.30 3,5 В XL EC	REF 01.12430.811
---	---------------------------	------------------

	источник света	REF 12.75241.003
--	----------------	------------------



Заряжается в сочетании с аккумулятором в зарядном устройстве KaWe МедЧарж 4000



Батарейки не входят в объем поставки!



Аккумулятор входит в объем поставки

VL

Вакуумная лампа

XL

Ксеноновая лампа

LEDhp

LED лампа высокой мощности

KaWe ПИККОЛАЙТ | KaWe PICCOLIGHT®

ДЕТАЛЬНОЕ ИЗОБРАЖЕНИЕ



Работает только от батареек

- 1 поворотная лупа с 3-х кратным увеличением
- 2 ушная воронка
- 3 подключение для проведения пневматического теста
- 4 лампа (без изображения)
- 5 резьбовое соединение головки с рукояткой
- 6 вкл./выкл. ползунковый переключатель
- 7 металлическая клипса
- 8 батарейная рукоятка
- 9 батарейки



81



найт. скай. стоун.
night. sky. stone.

KaWe ПИККОЛАЙТ | KaWe PICCOLIGHT®

82



Тип освещения

С стандартное освещение

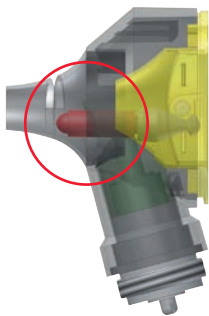

- стандартное освещение с вакуумной лампой 2,5 В

F.O. фиброоптика

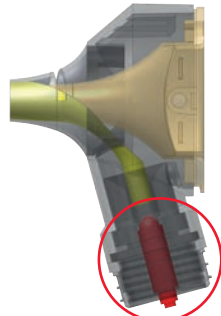

LED или **КСЕНОН**
простая замена лампы

- высококачественная фиброоптика
- светосильные ксеноновые лампы 2,5 В / 3,5 В или LED лампы 2,5 В / 3,5 В



KaWe ПИККОЛАЙТ | KaWe PICCOLIGHT®

СЕРИЯ

KaWe ПИККОЛАЙТ отоскопы

2,5 В		2,5 В	
1	C	VL	3 F.O. LED стандарт
2	F.O.	XL	4 F.O. LEDhp

Новое видение

Современные цвета найт, скай, стоун ставят акценты и подчёркивают элегантный стиль времени. Перспективные LED-технологии завершают перечень преимуществ серии KaWe ПИККОЛАЙТ.

Характеристика:

- разнообразие освещения
- карманный формат, легкий, удобный, современный дизайн
- оптимально сфокусированная яркость света (центрично)
- эргономическая форма головки
- поворотная лупа с 3-х кратным увеличением
- интегрированный клип-включатель
- адаптер для пневматической груши

83

KaWe ПИККОЛАЙТ C

- стандартное освещение
- вакуумная лампа
- батарейная рукоятка AA
- одноразовые ушные воронки (»22)
10 x Ø 2,5 мм
10 x Ø 4,0 мм
- в сумке из ткани
- батарейки:
2 Mignon (тип AA)



1	C 2,5 В VL найт		REF 01.13100.021
	C 2,5 В VL скай		REF 01.13100.232
	C 2,5 В VL стоун		REF 01.13100.262
	источник света		REF 12.75111.013

KaWe ПИККОЛАЙТ F.O.

- F.O. освещение
- высококачественная фиброоптика
- светосильная ксеноновая лампа 2,5 В
- большой диаметр обзора
- батарейная рукоятка AA
- одноразовые ушные воронки (»22)
10 x Ø 2,5 мм
10 x Ø 4,0 мм
- в сумке из ткани
- батарейки:
2 Mignon (тип AA)



2	F.O. 2,5 В XL найт		REF 01.13300.021
	F.O. 2,5 В XL скай		REF 01.13300.232
	F.O. 2,5 В XL стоун		REF 01.13300.262
	источник света		REF 12.75144.013

KaWe ПИККОЛАЙТ | KaWe PICCOLIGHT®

СЕРИЯ



Хорошо зарекомендовавшие себя отоскопы LED KaWe ПИККОЛАЙТ F.O. обеспечивают, благодаря высококачественной светотехнологии, оптимальными условиями для проведения простой терапии в области отоларингологии. LED-лампы отличаются превосходной светоотдачей и очень высоким показателем трансмиссии света, также впечатляют их длительный срок службы и прочность. Уже имеющиеся отоскопы с ксеноновым освещением KaWe ПИККОЛАЙТ F.O. легко переделать на отоскопы с LED – освещением, путем простой замены лампы. (»190-191)

84



KaWe ПИККОЛАЙТ F.O. LED

- F.O. LED освещение
- интенсивность света
прибл. 4.200 Люкс
(на расстоянии 15 мм)
- срок службы лампы
прибл. 50.000 ч.
- противоударный
- энергосберегающий
- батарейная рукоятка AA
- одноразовые
ушные воронки (»22)
10 x Ø 2,5 мм
10 x Ø 4,0 мм
- в сумке из ткани
- батарейки:
2 Mignon (тип AA)



KaWe ПИККОЛАЙТ F.O. LED

- F.O. LED освещение высокой мощности
- интенсивность света
прибл. 18.400 Люкс
(на расстоянии 15 мм)
- срок службы лампы
прибл. 50.000 ч.
- противоударный
- энергосберегающий
- батарейная рукоятка AA
- одноразовые
ушные воронки (»22)
10 x Ø 2,5 мм
10 x Ø 4,0 мм
- в сумке из ткани
- батарейки:
2 Mignon (тип AA)



3	F.O. LED 2,5 В LED найт		REF 01.13500.021
	F.O. LED 2,5 В LED скай		REF 01.13500.232
	F.O. LED 2,5 В LED стоун		REF 01.13500.262

источник света REF 12.75153.003

4	F.O. LEDhp 2,5 В LED найт		REF 01.13600.022
	F.O. LEDhp 2,5 В LED скай		REF 01.13600.232
	F.O. LEDhp 2,5 В LED стоун		REF 01.13600.262

источник света REF 12.75152.003

Батарейки не входят в объем поставки!

LED LED лампа
LEDhp LED лампа высокой мощности

REF Артикульный номер

ОДНОРАЗОВЫЕ УШНЫЕ ВОРОНКИ

ЦВЕТ АНТРАЦИТ

Ø 2,5 мм, маленькие



- россыпью
- в упаковке из картона
- упак. единица = 1000 шт.



REF 01.71211.002

- россыпью
- в 10-ти маленьких упаковках из картона
- упак. единица = 10 упаковок по 100 шт.



REF 01.71212.002

- в полиэтиленовой плёнке
- упак. единица = 10 упаковок по 100 шт.



REF 01.71212.001

Ø 4,0 мм, большие



- россыпью
- в упаковке из картона
- упак. единица = 1000 шт.



REF 01.71221.002

- россыпью
- в 10-ти маленьких упаковках из картона
- упак. единица = 10 упаковок по 100 шт.



REF 01.71222.002

- в полиэтиленовой плёнке
- упак. единица = 10 упаковок по 100 шт.



REF 01.71222.001

для отоскопов

КаWe ЕВРОЛАЙТ F.O.

01.11330.001
01.11530.002
01.11430.101
01.11430.811
01.11830.101

КаWe КОМБИЛАЙТ F.O.

01.12330.001
01.12430.101
01.12430.811
01.12530.002
01.12830.101

КаWe ПИККОЛАЙТ

01.13100.021 01.13500.021
01.13100.232 01.13500.232
01.13100.262 01.13500.262
01.13300.021 01.13600.022
01.13300.232 01.13600.232
01.13300.262 01.13600.262

Диагностические наборы

02.13004.001 02.24004.102 02.31001.232
02.15008.003 02.24005.102 02.31001.262
02.18004.002 02.25004.002 02.33001.021
02.23001.001 02.28004.002 02.33001.232
02.23004.001 02.28014.002 02.33001.262
02.23014.002 02.31001.021 02.33404.022

02.33404.232 02.35404.232
02.33404.262 02.35404.262
02.33405.022 02.35405.022
02.33405.232 02.35405.232
02.33405.262 02.33405.262
02.33404.022 02.33490.231

ЦВЕТ ЧЁРНЫЙ

Ø 2,5 мм, маленькие



- россыпью
- в упаковке из картона
- упак. единица = 10 упаковок по 100 шт.



REF 01.71111.002

- в полиэтиленовой плёнке
- упак. единица = 10 упаковок по 100 шт.



REF 01.71112.001

для отоскопов

КаWe ЕВРОЛАЙТ С10

01.11110.001

КаWe ЕВРОЛАЙТ С30

01.11130.001

КаWe КОМБИЛАЙТ С10

01.12110.001

Набор Бэйсик

02.01008.002

02.01104.002

Диагностический набор

02.11002.001

02.11002.002

Ø 4,0 мм, большие



- россыпью
- в упаковке из картона
- упак. единица = 10 упаковок по 100 шт.



REF 01.71121.002

- в полиэтиленовой плёнке
- упак. единица = 10 упаковок по 100 шт.



REF 01.71122.001

МНОГОРАЗОВЫЕ УШНЫЕ ВОРОНКИ

ЦВЕТ ЧЁРНЫЙ

МНОГОРАЗОВОГО ИСПОЛЬЗОВАНИЯ

Ø 2,5 мм



упак. единица = 10 шт.

REF 01.72212.001

Ø 4,0 мм



упак. единица = 10 шт.

REF 01.72213.001

Набор: 2,5 / 4,0 мм



упак. единица = 10 шт.

REF 01.72211.001

для отоскопов

KaWe ЕВРОЛАЙТ F.O.

01.11330.001
01.11430.101
01.11430.811
01.11530.002
01.11830.101

KaWe КОМБИЛАЙТ F.O.

01.12330.001
01.12430.101
01.12430.811
01.12530.002
01.12830.101

KaWe ПИККОЛАЙТ

01.13100.021 01.13500.021
01.13100.232 01.13500.232
01.13100.262 01.13500.262
01.13300.021 01.13600.022
01.13300.232 01.13600.232
01.13300.262 01.13600.262

Диагностические наборы

02.15008.003	02.28004.002	02.31008.262	02.33404.022	02.35404.232
02.23001.001	02.28014.002	02.33001.021	02.33404.232	02.35404.262
02.23004.001	02.31001.021	02.33001.232	02.33404.262	02.35405.022
02.23014.002	02.31001.232	02.33001.262	02.33405.022	02.35405.232
02.24004.102	02.31001.262	02.33008.022	02.33405.232	02.35405.262
02.24005.102	02.31008.022	02.33008.232	02.33405.262	02.33490.231
02.25004.002	02.31008.232	02.33008.262	02.35404.022	02.33491.231

86

МНОГОРАЗОВОГО ИСПОЛЬЗОВАНИЯ

Ø 2,5 мм



упак. единица = 3 шт.

REF 01.72102.001

Ø 3,5 мм



упак. единица = 3 шт.

REF 01.72103.001

Ø 4,5 мм



упак. единица = 3 шт.

REF 01.72104.001

Набор: 2,5 / 3,5 / 4,5 мм



упак. единица = 3 шт.

REF 01.72101.001

для отоскопов

KaWe ЕВРОЛАЙТ C10

01.11110.001

KaWe ЕВРОЛАЙТ C30

01.11130.001

KaWe КОМБИЛАЙТ C10

01.12110.001

Наборы Бэйсик

02.10000.002
02.11001.002

Диагностический набор

02.01008.002
02.01104.002

02.11002.002

МНОГОРАЗОВОГО ИСПОЛЬЗОВАНИЯ

Набор: 2,5 / 3,5 / 4,5 / 5,5 / 9,0 мм



упак. единица = 5 шт.

REF 01.72106.001

для отоскопов

KaWe ЕВРОЛАЙТ C30 OP LED

01.11534.001

МНОГОРАЗОВОГО ИСПОЛЬЗОВАНИЯ

Набор: 4,0 / 5,0 / 7,0 мм

ветеринарный отоскоп



упак. единица = 3 шт.

REF 01.72105.001

для отоскопов

KaWe ЕВРОЛАЙТ VET C30

01.11135.001

KaWe ЕВРОЛАЙТ VET C30 OP









01.11136.001

REF Артикульный номер





Головки отоскопов

ЗАПАСНЫЕ ЧАСТИ

КаWe ЕВРОЛАЙТ | КаWe EUROLIGHT®

<p>C10</p>  <p>для REF 01.11110.001 02.11002.001</p> <p>2,5 В VL</p> <p>REF 01.73110.001</p>	<p>C30</p>  <p>для REF 01.11130.001</p> <p>2,5 В VL</p> <p>REF 01.73131.001</p>	<p>C30 OP LED</p>  <p>для REF 01.11534.001</p> <p>LED стандарт</p> <p>2,5 В LED</p> <p>REF 01.73134.501</p>	<p>VET C30</p>  <p>для REF 01.11135.001</p> <p>VET ветеринарный</p> <p>2,5 В VL</p> <p>REF 01.73132.001</p>	<p>VET C30 OP</p>  <p>для REF 01.11136.001</p> <p>VET ветеринарный</p> <p>2,5 В VL</p> <p>REF 01.73133.001</p>
<p>F.O.30</p>  <p>для REF 01.11330.001</p> <p>2,5 В XL</p> <p>REF 01.73135.001</p>	<p>F.O.30 LED</p>  <p>для REF 01.11530.002</p> <p>F.O. +LED стандарт</p> <p>2,5 В LED</p> <p>REF 01.73135.501</p>	<p>F.O.30 / 3,5 В</p>  <p>для REF 01.11430.101 01.11430.811</p> <p>3,5 В XL</p> <p>REF 01.73136.001</p>	<p>F.O.30 LED / 3,5 В</p>  <p>для REF 01.11830.101</p> <p>F.O. +LED высокая мощность</p> <p>3,5 В LEDhp</p> <p>REF 01.73137.611</p>	

КаWe КОМБИЛАЙТ | КаWe KOMBILIGHT®

<p>C10</p>  <p>для REF 01.12110.001 02.11001.002 02.01008.002 02.01104.002</p> <p>2,5 В VL</p> <p>REF 01.73210.021</p>	<p>F.O.30</p>  <p>для REF 01.12330.001 02.23001.001 02.23004.001</p> <p>2,5 В XL</p> <p>REF 01.73230.021</p>	<p>F.O.30 LED</p>  <p>для REF 01.12530.002 02.25004.002</p> <p>F.O. +LED стандарт</p> <p>2,5 В LED</p> <p>REF 01.73230.521</p>	<p>F.O.30 / 3,5 В</p>  <p>для REF 01.12430.101 01.12430.811 02.24004.102 02.24005.102</p> <p>3,5 В XL</p> <p>REF 01.73232.021</p>	<p>F.O.30 LED / 3,5 В</p>  <p>для REF 01.12830.101</p> <p>F.O. +LED высокая мощность</p> <p>3,5 В LEDhp</p> <p>REF 01.73232.631</p>
--	--	--	---	---

REF Артикульный номер

VL Вакуумная лампа
XL Ксеноновая лампаLED LED лампа
LEDhp LED лампа высокой мощности

Рукоятки отоскопов

ЗАПАСНЫЕ ЧАСТИ

KaWe ЕВРОЛАЙТ | KaWe EUROLIGHT® / KaWe КОМБИЛАЙТ | KaWe КОМБИЛИГНТ®

C10

Батарейные-/аккумуляторные рукоятки C

Ø 28 мм



для REF
KaWe ЕВРОЛАЙТ С, Е
01.11110.001, 01.12110.001, 01.21100.001,
02.01000.002, 02.01104.002, 02.11008.002,
02.11001.002, 02.11002.001

2,5 В |

REF 01.74110.002

C30

Батарейные-/аккумуляторные рукоятки C

Ø 28 мм



для REF
KaWe ЕВРОЛАЙТ С30, F.O., VET, E, D,
KaWe КОМБИЛАЙТ F.O.
01.11130.001, 01.11135.001, 01.11136.001,
01.11330.001, 01.11530.002, 01.11534.001,
01.12330.001, 01.12530.002, 01.21300.001,
01.21361.001, 01.21366.001, 01.24355.002,
01.31130.001, 02.15008.003, 02.23001.001,
02.23004.001, 02.23014.002, 02.25004.002

2,5 В |

REF 01.74130.002

C30 / 3,5 В

Аккумуляторная рукоятка C30
включительно Li-Ion

Ø 28 мм



для REF
KaWe ЕВРОЛАЙТ F.O., E,
KaWe КОМБИЛАЙТ F.O.
01.11430.101, 01.11830.101, 01.12430.101,
01.12830.101, 01.25361.101, 02.18004.002,
02.24004.102, 02.24005.102, 02.28004.002,
02.28014.002

3,5 В |

REF 01.74131.062

C / 3,5 В

Аккумуляторная рукоятка для
зарядки в штепсельной розетке
(без аккумулятора)
Ø 28 мм



для REF
KaWe ЕВРОЛАЙТ
F.O.30, E36, D30 LED
KaWe КОМБИЛАЙТ
F.O.30
01.11430.811,
01.12430.811,
01.25361.811,
01.31630.811

3,5 В | 240 В (EC)

REF 01.74180.812

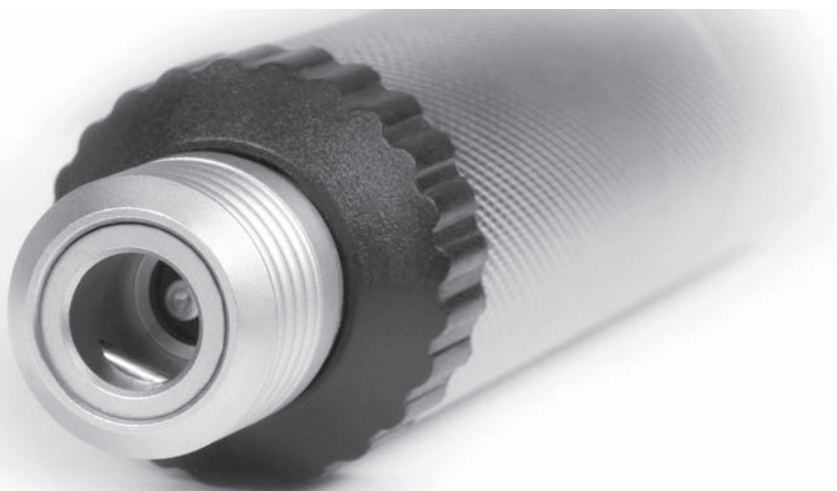
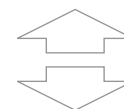

3,5 В

- аккумулятор короткий
- заряжается от штепсельной розетки
- для металлической аккумуляторной рукоятки C



3,5 В | NiMH

REF 12.80120.742

Заряжается в сочетании с аккумулятором в зарядном устройстве KaWe МедЧарж 4000 / KaWe MedCharge® 4000
 Аккумулятор входит в объем поставки

REF Артикульный номер

Головки и рукоятки для отоскопов

ЗАПАСНЫЕ ЧАСТИ

КаWe ПИККОЛАЙТ

С

с источником света



для REF
КаWe ПИККОЛАЙТ С
01.13100.021,
01.13100.232,
01.13100.262

2,5 В | VL

найт	REF 01.73300.021
скай	REF 01.73300.231
стоун	REF 01.73300.261

Ф.О.

с источником света



для REF
КаWe ПИККОЛАЙТ Ф.О.
01.13300.021,
01.13300.232,
01.13300.262

2,5 В | XL

найт	REF 01.73310.021
скай	REF 01.73310.231
стоун	REF 01.73310.261

Ф.О. LED стандарт

с источником света



для REF
КаWe ПИККОЛАЙТ Ф.О. LED
01.13500.021,
01.13500.232,
01.13500.262

2,5 В | LED

найт	REF 01.73520.021
скай	REF 01.73520.231
стоун	REF 01.73520.261

Ф.О. LED высокая мощность

с источником света



для REF
КаWe ПИККОЛАЙТ Ф.О. LEDhp
01.13600.022,
01.13600.232,
01.13600.262

2,5 В | LEDhp

найт	REF 01.73530.021
скай	REF 01.73530.231
стоун	REF 01.73530.261

89

КаWe ПИККОЛАЙТ рукоятки

батарейная рукоятка AA
для КаWe ПИККОЛАЙТ отоскопа, офтальмоскопа и дерматоскопа



найт	REF 01.74200.021
скай	REF 01.74200.231
стоун	REF 01.74200.261

Сумки

сумка из ткани,
чёрная



для
КаWe ПИККОЛАЙТ

REF 01.78401.021

сумка на молнии,
чёрная



для
КаWe ЕВРОЛАЙТ,
КаWe КОМБИЛАЙТ

REF 01.78301.001

Принадлежности для отоскопов

KaWe ЕВРОЛАЙТ / KaWe КОМБИЛАЙТ / KaWe ПИККОЛАЙТ
KaWe EUROLIGHT® / KaWe COMBILIGHT® / KaWe PICCOLIGHT®

Кронштейн для осветителя 2,5 В



для Набора Бэсик

REF 01.79102.001

Набор ларингеальных зеркал

размер 3 и 4



для Набора Бэсик

REF 01.79103.001

Держатель шпателя

из пластмассы



для Набора Бэсик

REF 01.79201.001

Раздвижная назальная воронка

с фиксатором



для Набора Бэсик

REF 01.79202.001

Груша

для пневматического теста



для всех отоскопов за исключением
С 30 OP LED, VET С 30 OP

REF 01.78502.001

Адаптер для груши

для пневматического теста



для
KaWe ЕВРОЛАЙТ F.O.,
KaWe КОМБИЛАЙТ F.O.,
KaWe ПИККОЛАЙТ

REF 01.78501.001

Назальный осветитель

для набора
KaWe КОМБИЛАЙТ
Finoff



2,5 В REF 01.79301.001

3,5 В REF 01.79305.001

Трансиллюминатор Finoff, ксеноновая лампа

для набора
KaWe КОМБИЛАЙТ
Finoff



2,5 В REF 01.79302.001

3,5 В REF 01.79306.001

Настольная подставка, прозрачная



для
KaWe ЕВРОЛАЙТ, KaWe КОМБИЛАЙТ,
диагностических наборов

REF 01.78101.001



для
KaWe ПИККОЛАЙТ,
диагностических наборов

REF 01.78102.001

Ларингеальное зеркало

прямое



для набора
KaWe КОМБИЛАЙТ
Finoff

2,5 В REF 01.79303.001

3,5 В REF 01.79307.001